

# ヤナセ除雪機

どんな雪質でも **スノースロワー** におまかせください

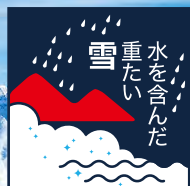

# ヤナセ除雪機 どんな雪質でも **スノースロワー** におまかせください

ヤナセの除雪機スノースロワーは、その豊富な実績で培われた技術力で安定した足回りと力強いオーガの両方を兼ね備えた雪国の暮らしに寄り添う理想的な設計。もっとパワフルに、もっと安全に。冬の除雪作業を力強くサポートいたします。



**「強いオーガ」で  
硬い雪でも砕いて飛ばす**



※機種によりオーガの厚さは異なります。  
オーガ(回転歯)の厚さは3.2mm~5.0mm。強靱な鋼材を使用しているので水分を多く含んだ重たい雪や氷まじりの硬い雪でも力強い除雪が可能です。

**「舟形クローラ」が  
雪面をしっかりとらえ滑りを防止**



※小型タイプのY7-9GB、Y7-10GBは除く  
舟形クローラが雪面をしっかりとらえ滑りを防止するので深雪や硬くなった雪でもボディーを安定させ動きもスムーズです。

## 安全のために

- ◎ご使用前には必ず取扱説明書をお読みください。
- ◎デッドマンクラッチレバーを固定したまま運転をしないでください。
- ◎除雪以外の目的では使用しないでください。
- ◎運転中は常に周囲に注意し、特にお子様やペットを近づけないように気をつけてください。
- ◎つまった雪を取り除く場合や、点検・整備時は必ずエンジンを停止してください。

## ▼ オプション

### 保管用ボディカバー

稼働後屋外に保存する場合やシーズンオフの保管時のカバーです。

- Y7-9GB/Y7-10GB用……………¥11,000  
(999-9996-19) (税込¥12,100)
- Y8-10GBX/Y8-13GMX用……………¥12,000  
(999-9996-20) (税込¥13,200)
- Y9-13GMX/Y9-14Gs/Y9-16Gs/Y9-16G/用…¥14,000  
(999-9996-21) (税込¥15,400)
- Y9-15DK/Y10-18G/Y10-22G用……………¥18,000  
(999-9996-22) (税込¥19,800)
- Y11-25DK用……………¥20,000  
(999-9996-23) (税込¥22,000)



### 除雪機補修用スプレーラッカー(赤色)

オーガケース、シュータ、ボディの補修用塗料(赤)です。

- Y7-9G~Y11-28D用……………¥2,230  
(999-9994-7) (税込¥2,453)
- 旧型(大型機)用……………¥2,230  
(999-9994-8) (税込¥2,453)
- Y7-9GB~Y11-25DK(新色)用…¥2,230  
(999-9994-9) 2010年~ (税込¥2,453)



# 使う人の立場になった機能性とサポート体制



写真: Y9-13GMX

## 手を放すと停止する安全装置 「デッドマンコントロール」を全機種に搭載

コンパクトにまとめられた操作パネルは、女性の方でも簡単に操作でき、快適な除雪で作業効率もUPします。



### ハンドル式 ※7-9GBの除雪クラッチはレバー式です

◎対象モデル Y7-9GB、Y7-10GB、Y8-10GBX、Y8-13GMX、Y9-13GMX

走行クラッチ(ハンドル左)と除雪クラッチ(ハンドル右)という2本のハンドルレバーを操作することで、安全を確保するハンドル式(デッドマンコントロール)を採用。移動中や除雪をしているときでも、左右のクラッチから手を放せば、本機は停止します。

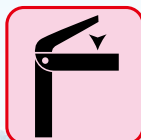

### レバー&ハンドル式

◎対象モデル Y9-14Gs、Y9-16Gs、Y9-15DK、Y10-18G、Y10-22G

変速レバーを握るだけで安全を確保するレバー&ハンドル式(デッドマンコントロール)を採用。移動中でも除雪しているときでも変速レバーから手を放せば本機は停止します。(Y9-14Gs、Y9-16Gsはエンジンが停止)



### レバー&ループハンドル式

◎対象モデル Y11-25DK

変速レバーとループハンドルの操作で安全を確保するレバー&ループハンドル式(デッドマンコントロール)を採用。移動中または、除雪しているときでも走行レバーとループハンドルから手を放せば本機は停止します。

## 万が一のときのために、**3つの安全**

※安全装置は、機種により異なります。

### 1 緊急停止スイッチ



「あっ危ない!」というときにこのスイッチを押せば、エンジンは停止します。

◎対象モデル  
小型モデル以外の機種

### 2 セーフティバーと セーフティレバー

(下部緊急停止バー)

(上部緊急停止バー)

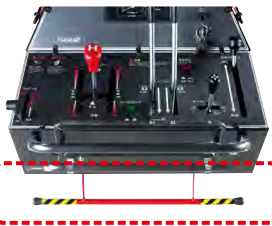

後進時に転んでも、セーフティバーの作動により本機は停止します。

◎対象モデル Y11-25DK



後進時、機械に挟まれても、セーフティレバーの作動により本機は停止します。

◎対象モデル Y9-14Gs、Y9-16Gs、Y9-15DK、Y10-18G、Y10-22G

### 3 セーフティスイッチ



エンジン始動時の安全確保のため、変速レバーが「中立」と、オーガクラッチレバーが「切」の位置でのみエンジンを始動することができます。※Y7-10GBを除く

### ▶ 除雪機安全規格

除雪機安全協議会では、安全な歩行型除雪機を消費者に供給するため、歩行型ロータリ除雪機の安全規格(自主規格)を制定しています。ヤナセの「スノースロワー」は、全機種歩行型ロータリ除雪機の安全規格に適合した製品として、「SSSマーク」を表示しています。



写真: Y9-13GMX



### ▶ 賠償責任保険(補償期間:ご購入日より1年)

ヤナセの除雪機は操作性と安全性がテーマです。除雪中に思わぬ事故に遭った場合、第三者への補償が必要になります。「スノースロワー納入報告書」をご提出いただいた皆様が補償の対象とさせていただきます。

◎対人**1億円** / 対物**500万円**

# 小型 type

機動力と経済性に優れたコンパクトタイプ

## ▼ 主要機能



### 電動旋回シュータ

除雪する雪の投雪方向を電動で旋回させることにより、除雪作業を効率的に行えます。



### 電動ワンタッチシュータ

除雪する雪の投雪距離を、レバーひとつで調節可能な電動シュータ。効率的に作業ができます。



### HST (油圧式無段階変速)

レバーを操作するだけで、前進・後進を低速から無段階に調節可能です。



### 油圧式/電動油圧式オーガローリング

レバー操作でオーガの傾きを自由に変えられます。



### 電動/電動油圧/油圧式オーガ昇降

レバー操作で除雪する雪の深さを自由に変えられます。



### ワークライト

夜間作業時に除雪方向を明るく照らし、作業の安全を守りながら、確実に作業ができます。



### 燃料ゲージ

燃料タンク内の燃料残量が、外部から一目で確認できますので安心して作業が行えます。

小型機に強力エンジンを搭載したシンプルモデル

## Y7-9GB

¥495,000

(本体税込価格¥544,500)

空冷単気筒/ガソリンエンジンタイプ

■ 除雪高: 450mm

※オーガ昇降はガスシリンダー手動式 ※方向転換は手動式

除雪幅	最大出力
700 mm	9.3 PS



コンパクトボディに使いやすさをプラス

## Y7-10GB

¥549,000

(本体税込価格¥603,900)

空冷単気筒/ガソリンエンジンタイプ

■ 除雪高: 450mm

除雪幅	最大出力
700 mm	9.3 PS

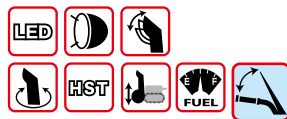

サイドクラッチ採用で  
なめらか旋回!



小型も

## パワフル&便利な操作

ワンレバーで  
シュート上下&シュート旋回  
操作可能!



電動オーガ昇降機能付きで  
楽々操作!



深く固まった  
雪も  
パワフル除雪





写真: Y9-13GMX



■ ハンドル式

「デッドマンコントロール」

左右のハンドルレバーの操作で安全装置が働く「デッドマンコントロール」を装備しました。



高出力エンジンでパワフル除雪

**Y8-10GBX**

¥649,000

(本体税込価格¥713,900)

空冷単気筒／ガソリンエンジンタイプ

■ 除雪高:510mm



除雪幅	最大出力
800 mm	12 PS



確かな除雪力と使いやすさを追求したロングセラーがさらにパワーアップ



ゆとりの三菱13馬力エンジン搭載モデル

**Y8-13GMX**

¥792,000

(本体税込価格¥871,200)

空冷単気筒／ガソリンエンジンタイプ

■ 除雪高:580mm



除雪幅	最大出力
800 mm	13 PS



小型タイプに高出力エンジン搭載



ゆとりの三菱13馬力エンジン搭載モデル

**Y9-13GMX**

¥988,000

(本体税込価格¥1,086,800)

空冷単気筒／ガソリンエンジンタイプ

■ 除雪高:580mm

除雪幅	最大出力
900 mm	13 PS



使い易さとメンテナンス性を兼ね備えた電動油圧式オーガローリング



# 中型 type

地域や雪質などを  
選ばない  
高性能な万能タイプ



写真: Y9-14Gs



■ レバー&ハンドル式「デッドマンコントロール」  
変速レバーを握るだけの操作で安全装置が働く  
「デッドマンコントロール」を装備しました。



■ セーフティレバー(上部緊急停止バー)  
後進時、機械に挟まれても、セーフティレバーの  
作動により本機は停止します。

広いスペースも快適に除雪する14馬力エンジン搭載

## Y9-14Gs

¥1,160,000 (本体税込価格¥1,276,000)

空冷V型2気筒/ガソリンエンジンタイプ

■ 除雪高: 610mm

除雪幅	最大出力						
900 mm	14 PS						

パワフルな除雪力が自慢の16馬力タイプ

## Y9-16Gs

¥1,290,000 (本体税込価格¥1,419,000)

空冷V型2気筒/ガソリンエンジンタイプ

■ 除雪高: 610mm

除雪幅	最大出力						
900 mm	16 PS						

常に安定した力を発揮する  
ガソリンエンジンを採用



写真: Y9-14Gs

パワーと経済性を兼ね備えたディーゼルエンジン搭載

## Y9-15DK

¥1,860,000 (本体税込価格¥2,046,000)

水冷3気筒/ディーゼルエンジンタイプ

■ 除雪高: 610mm

除雪幅	最大出力						
900 mm	16.9 PS						

ロングシュータ、ディーゼルエンジン  
搭載の高性能モデル



# 大型 type

豪雪地帯で大活躍する  
パワフル&高機能タイプ



写真: Y11-25DK



■ レバー&ループハンドル式「デッドマンコントロール」  
走行レバーとループハンドルの操作で安全装置が  
動く「デッドマンコントロール」を装備しました。

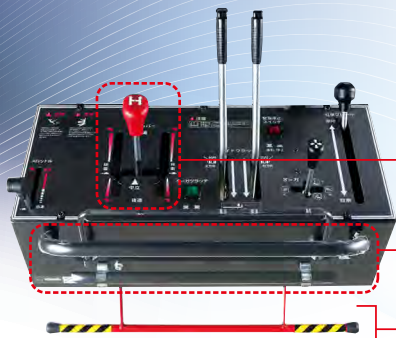

■ セーフティバー(下部緊急停止バー)  
後進時に転んでも、セーフティバーの作動により本  
機は停止します。

実力の18馬力をお求めやすい価格で

## Y10-18G

¥1,550,000 (本体税込価格¥1,705,000)

空冷V型2気筒/ガソリンエンジンタイプ

■ 除雪高: 615mm

除雪幅	最大出力	機能アイコン				
1,000 mm	18 PS					

頑固な雪にも負けない、パワフルな除雪力

## Y10-22G

¥1,666,000 (本体税込価格¥1,832,600)

空冷V型2気筒/ガソリンエンジンタイプ

■ 除雪高: 615mm

除雪幅	最大出力	機能アイコン				
1,000 mm	23 PS					



写真: Y10-18G

豪雪地帯でも活躍する頼もしい除雪パワー

## Y11-25DK

¥2,799,000 (本体税込価格¥3,078,900)

水冷3気筒/ディーゼルエンジンタイプ

■ 除雪高: 705mm

除雪幅	最大出力	機能アイコン				
1,100 mm	25.2 PS					

燃料タンク台  
(折りたたみ式)

燃料補給時の  
タンク台をボン  
ネット内に装  
備しました。



Y11-25DK

圧倒的な除雪能力を誇る  
最強のディーゼルエンジン



## スノースロワー性能・諸元表

名称・型式		Y7-9GB	Y7-10GB	Y8-10GBX	Y8-13GMX	Y9-13GMX
性能	除雪幅	700mm	700mm	800mm	800mm	900mm
	除雪高	450mm	450mm	510mm	580mm	580mm
	ブロワ周速*	26.2m/s	26.2m/s	24.3m/s	29.1m/s	27.7m/s
	投雪範囲	左95度 右105度	左95度 右105度	左右各110度	左右各110度	左右各110度
除雪装置	オーガ昇降装置	ガスシリンダー手動式	電動シリンダー式	電動油圧式	電動油圧式	電動油圧式
	オーガローリング装置	なし	なし	なし	なし	電動油圧式 角度・左右各9度
エンジン	形式	空冷単気筒OHV	空冷単気筒OHV	空冷単気筒OHV	空冷単気筒OHV	空冷単気筒OHV
	最大出力	6.9kw(9.3PS)/3,600rpm	6.9kw(9.3PS)/3,600rpm	8.8kw(12PS)/3,600rpm	9.6kw(13PS)/2,000rpm	9.6kw(13PS)/2,000rpm
	使用燃料	無鉛ガソリン	無鉛ガソリン	無鉛ガソリン	無鉛ガソリン	無鉛ガソリン
	始動方式	リコイル&セルモーター	リコイル&セルモーター	リコイル&セルモーター	セルモーター	セルモーター
機体寸法	全長×全幅×全高	1,380×705×1,057mm	1,508×705×1,057mm	1,785×800×1,425mm	1,800×800×1,425mm	1,906×914×1,425mm
	重量	160kg	175kg	230kg	270kg	320kg
希望小売価格(税込価格)		495,000円(544,500円)	549,000円(603,900円)	649,000円(713,900円)	792,000円(871,200円)	988,000円(1,086,800円)

名称・型式		Y9-14Gs	Y9-16Gs	Y9-15DK
性能	除雪幅	900mm	900mm	900mm
	除雪高	610mm	610mm	610mm
	ブロワ周速*	22.6m/s	22.6m/s	26.4m/s
	投雪範囲	左右各110度	左右各110度	左右各110度
除雪装置	オーガ昇降装置	油圧式	油圧式	油圧式
	オーガローリング装置	油圧式 角度・左右各9度	油圧式 角度・左右各9度	油圧式 角度・左右各9度
エンジン	形式	空冷V型2気筒OHV	空冷V型2気筒OHV	水冷3気筒
	最大出力	10.3kw(14PS)/3,600rpm	11.8kw(16PS)/3,600rpm	12.4kw(16.9PS)/3,000rpm
	使用燃料	無鉛ガソリン	無鉛ガソリン	軽油
	始動方式	セルモーター	セルモーター	セルモーター
機体寸法	全長×全幅×全高	1,925×900×1,444mm	1,925×900×1,444mm	2,204×915×1,615mm
	重量	350kg	350kg	488kg
希望小売価格(税込価格)		1,160,000円(1,276,000円)	1,290,000円(1,419,000円)	1,860,000円(2,046,000円)

名称・型式		Y10-18G	Y10-22G	Y11-25DK
性能	除雪幅	1,000mm	1,000mm	1,100mm
	除雪高	615mm	615mm	705mm
	ブロワ周速*	25.3m/s	25.3m/s	29.2m/s
	投雪範囲	左右各140度	左右各140度	左右各140度
除雪装置	オーガ昇降装置	油圧式	油圧式	油圧式
	オーガローリング装置	油圧式 角度・左右各9度	油圧式 角度・左右各9度	油圧式 角度・左右各9度
エンジン	形式	空冷V型2気筒OHV	空冷V型2気筒OHV	水冷3気筒
	最大出力	13.3kw(18PS)/3,600rpm	16.9kw(23PS)/3,600rpm	18.4kw(25.2PS)/3,000rpm
	使用燃料	無鉛ガソリン	無鉛ガソリン	軽油
	始動方式	セルモーター	セルモーター	セルモーター
機体寸法	全長×全幅×全高	2,111×1,027×1,780mm	2,111×1,027×1,780mm	2,410×1,140×1,800mm
	重量	490kg	490kg	675kg
希望小売価格(税込価格)		1,550,000円(1,705,000円)	1,666,000円(1,832,600円)	2,799,000円(3,078,900円)

\*ブロワ周速とは、ブロワの外周部が1秒間に運動する距離です。 ◎この仕様は改良のため予告なく変更することがあります。

## 【最大除雪能力】

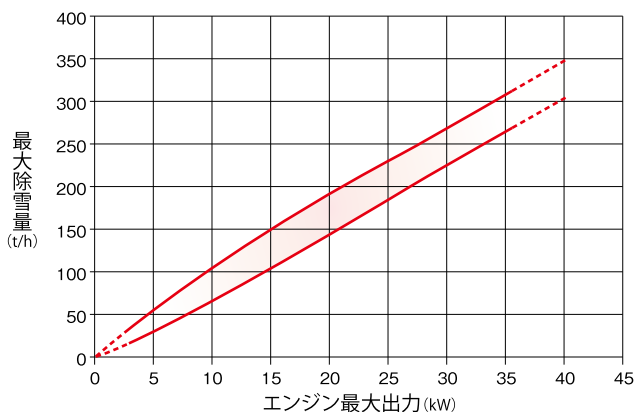

## 【最大投雪距離】

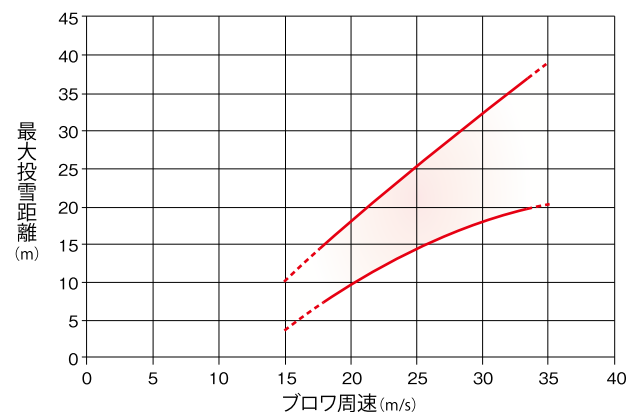

注1) グラフは目安です。雪質などの使用条件により最大除雪量・最大投雪距離は異なります。 注2) グラフは除雪機安全協議会会員の2017年モデルのデータを基に作成しています。

## ●スノースロワーのご用命・ご相談は

お問い合わせ

札幌 TEL.(011) 826-6167  
FAX.(011) 598-8557

東北 TEL.(0235) 23-0319  
FAX.(0235) 23-0399

東京 TEL.(03) 3553-4270  
FAX.(03) 3553-4275

**YANASE**  
sanki

総発売元  
ヤナセ産業機器販売株式会社  
〒104-0033 東京都中央区新川2-13-11  
TEL.(03) 3553-4270 (代表)  
製造元 株式会社コンマ製作所